

1. Determinar la figura afín al polígono ABCD, conocidos el punto afín A1 y el eje de afinidad. Indique la dirección de afinidad D.

PAU junio 2008

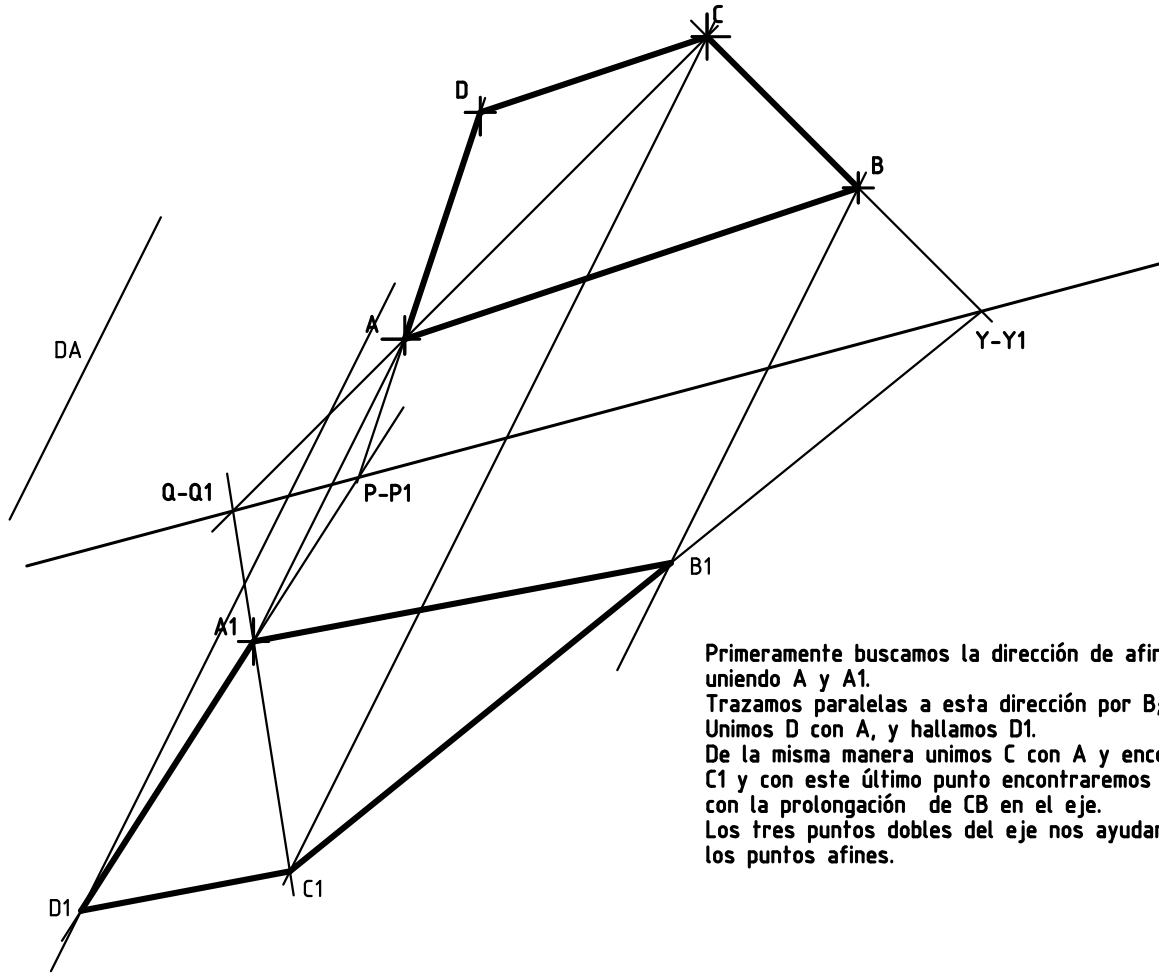

Primeramente buscamos la dirección de afinidad DA uniendo A y A1.
 Trazamos paralelas a esta dirección por B;C;D.
 Unimos D con A, y hallamos D1.
 De la misma manera unimos C con A y encontramos C1 y con este último punto encontraremos B1 uniendo con la prolongación de CB en el eje.
 Los tres puntos dobles del eje nos ayudan a encontrar los puntos afines.

2. Determine la figura afín del triángulo ABC conocido el eje de afinidad, la dirección de afinidad y sabiendo que el ángulo afín en el vértice C es de 90°.

PAU septiembre 2011.

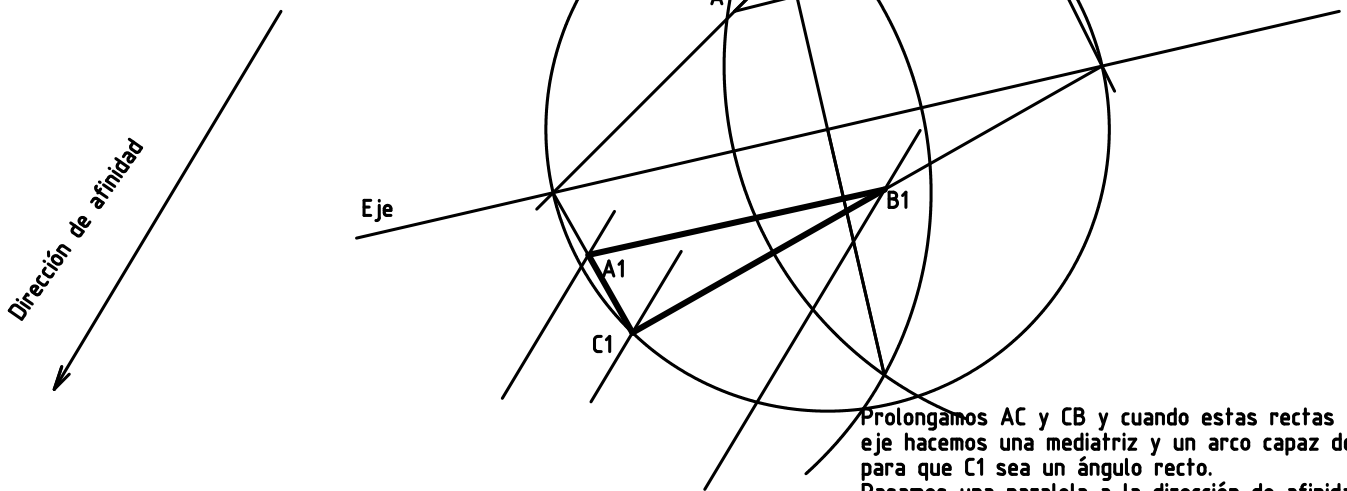

Prolongamos AC y CB y cuando estas rectas llegan al eje hacemos una mediatriz y un arco capaz de 90° para que C1 sea un ángulo recto.
 Pasamos una paralela a la dirección de afinidad por los tres puntos dados y sobre las rectas afines encontraremos A1, B1 y C1.

Fecha	Nombre	VERO SEBASTIÀ
Curso 2º Bach	Título Homología Afinidad 1	

4. Dados el lado AB de un pentágono regular, el punto afín del centro del polígono O_1 y el eje de afinidad, se pide:

a) Dibujar el pentágono de lado AB, siendo este lado el más alejado del eje.

b) Determinar la figura afín del polígono hallado.

PAU julio 2013

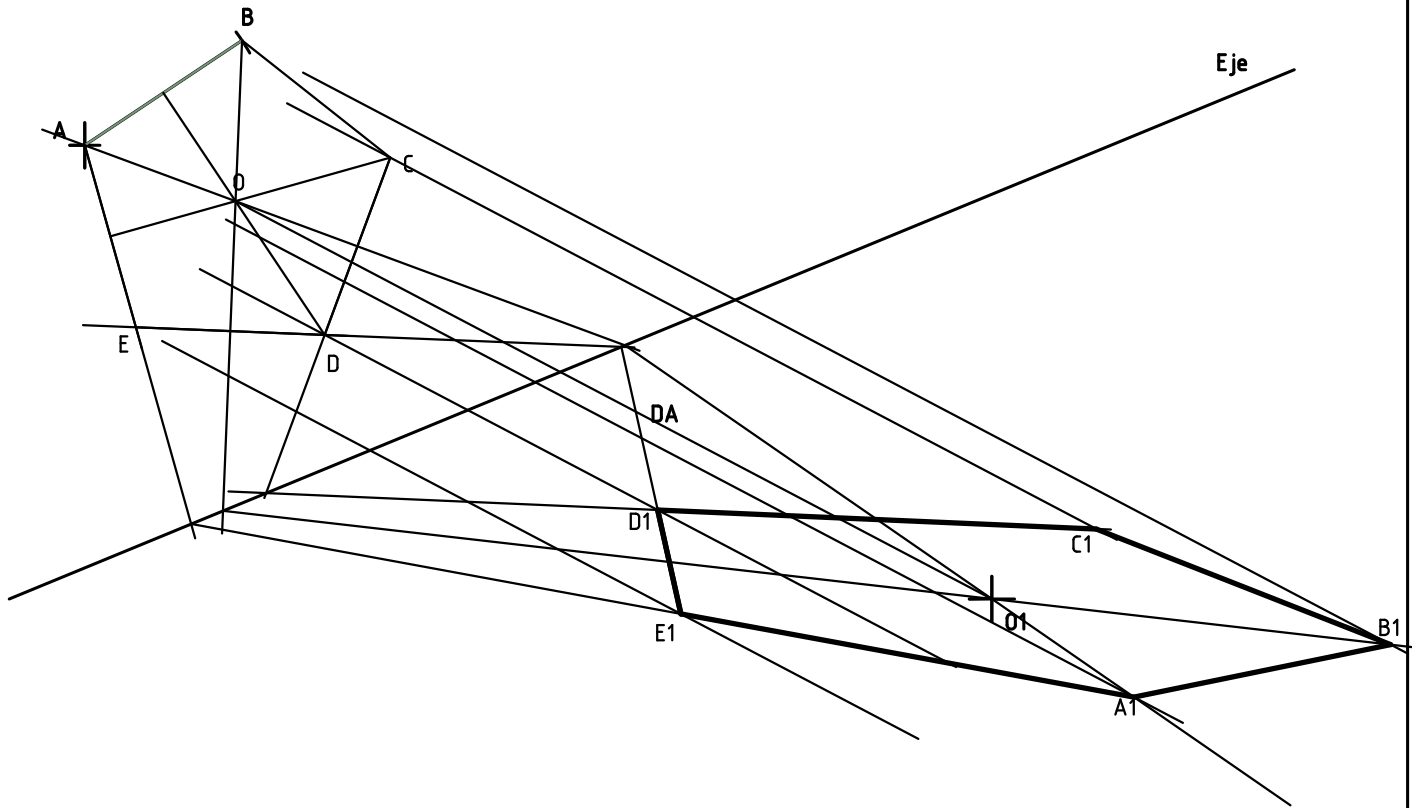

Construimos el pentágono dado el lado.

Trazamos la apotema y el radio dos veces para hallar el centro O .

Unimos O con O_1 para hallar la dirección de afinidad.

Encontramos A_1 uniendo A con O y prolongando, el punto del eje lo unimos a O_1 y en la paralela a la

dirección de afinidad que pasa por A tenemos A_1 .

Pasamos por todos los puntos una paralela a la

dirección de afinidad.

Nos valemos de O y de las direcciones de las aristas

del pentágono para encontrar puntos obles en el eje y

de esta forma vamos obteniendo puntos afines al

pentágono dado.

Fecha

Nombre

Curso 2º Bach

Título Homología Afinidad 3

VERO
SEBASTIÀ

5. Represente la figura homóloga de la dada sabiendo que los puntos homólogos de A y C son respectivamente A1 y C1 y el punto homólogo de B está sobre la recta r. Indique los parámetros que definen la homología.
PAU Septiembre 2010

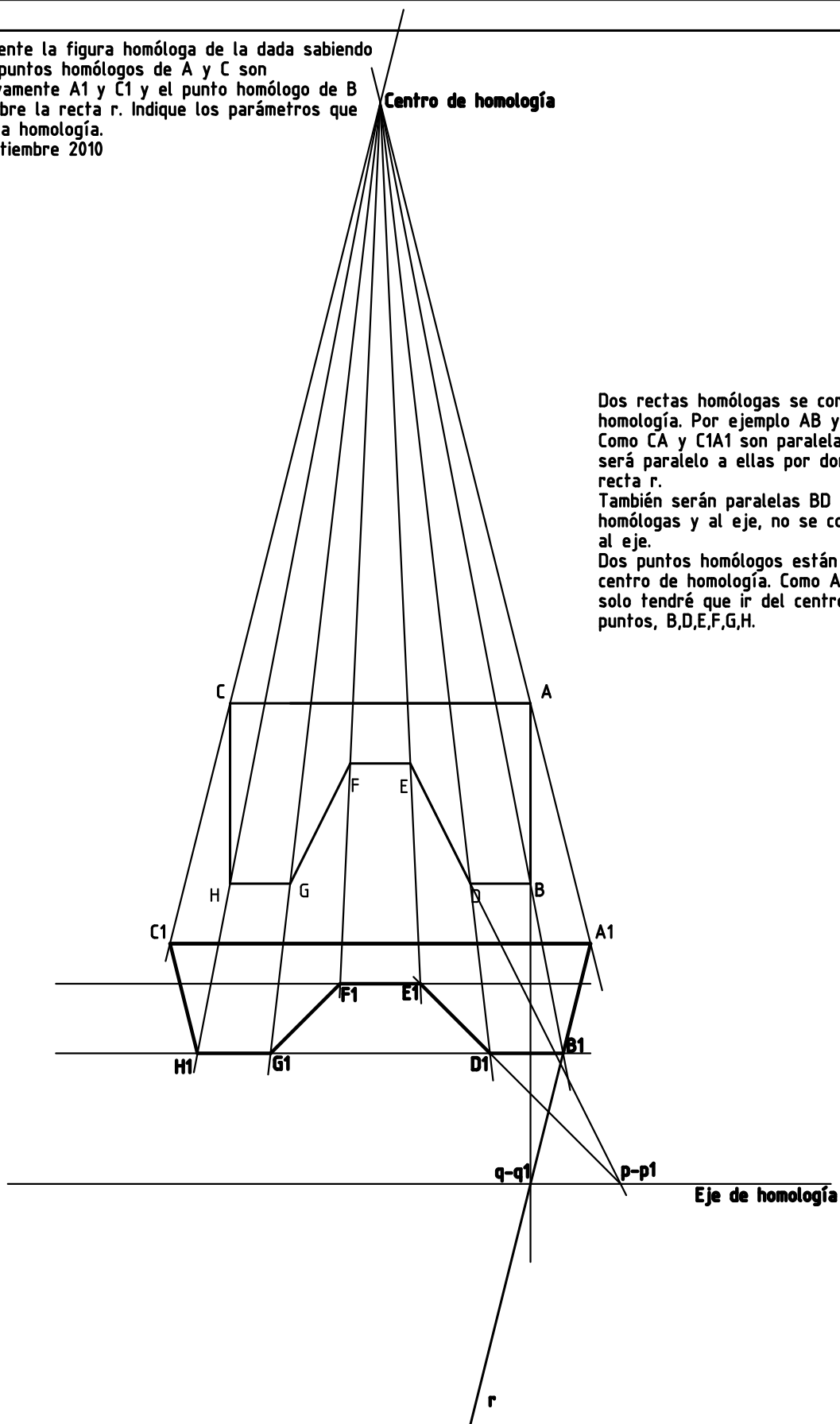

Dos rectas homólogas se cortan en el eje de homología. Por ejemplo AB y A1B1 que es r.
Como CA y C1A1 son paralelas el eje de homología será paralelo a ellas por donde se cortan AB y la recta r.
También serán paralelas BD y GH a sus rectas homólogas y al eje, no se cortan porque son paralelas al eje.
Dos puntos homólogos están en línea recta con el centro de homología. Como A y A1 y C y C1. Después solo tendré que ir del centro de homología al resto de puntos, B, D, E, F, G, H.

Fecha	Nombre	VERO SEBASTIÀ
Curso 2º Bach	Título Homología Afinidad 4	

6. Halla el cuadrilátero afín al dado ABCD conocido el eje de afinidad, la dirección de afinidad y el ángulo en el vértice B1 de 90° .

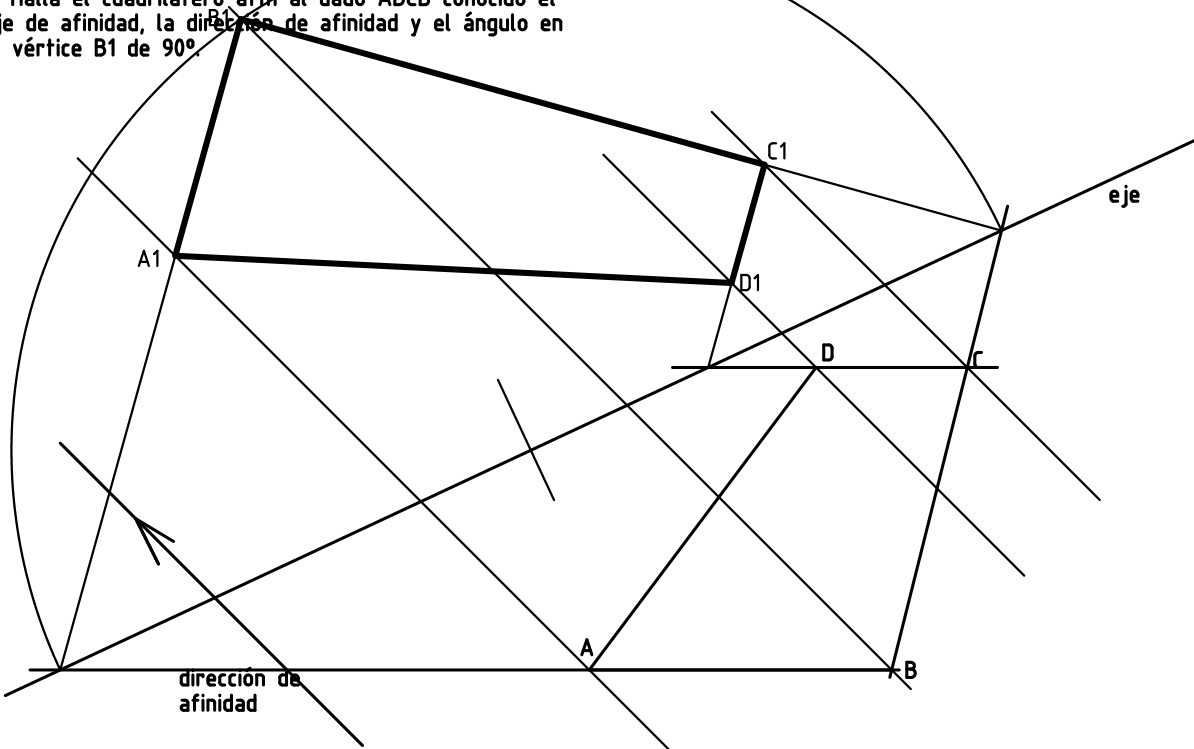

7. En una afinidad ortogonal halla la figura afín a la dada conocido el eje de afinidad y la razón de afinidad $K=2/3$.

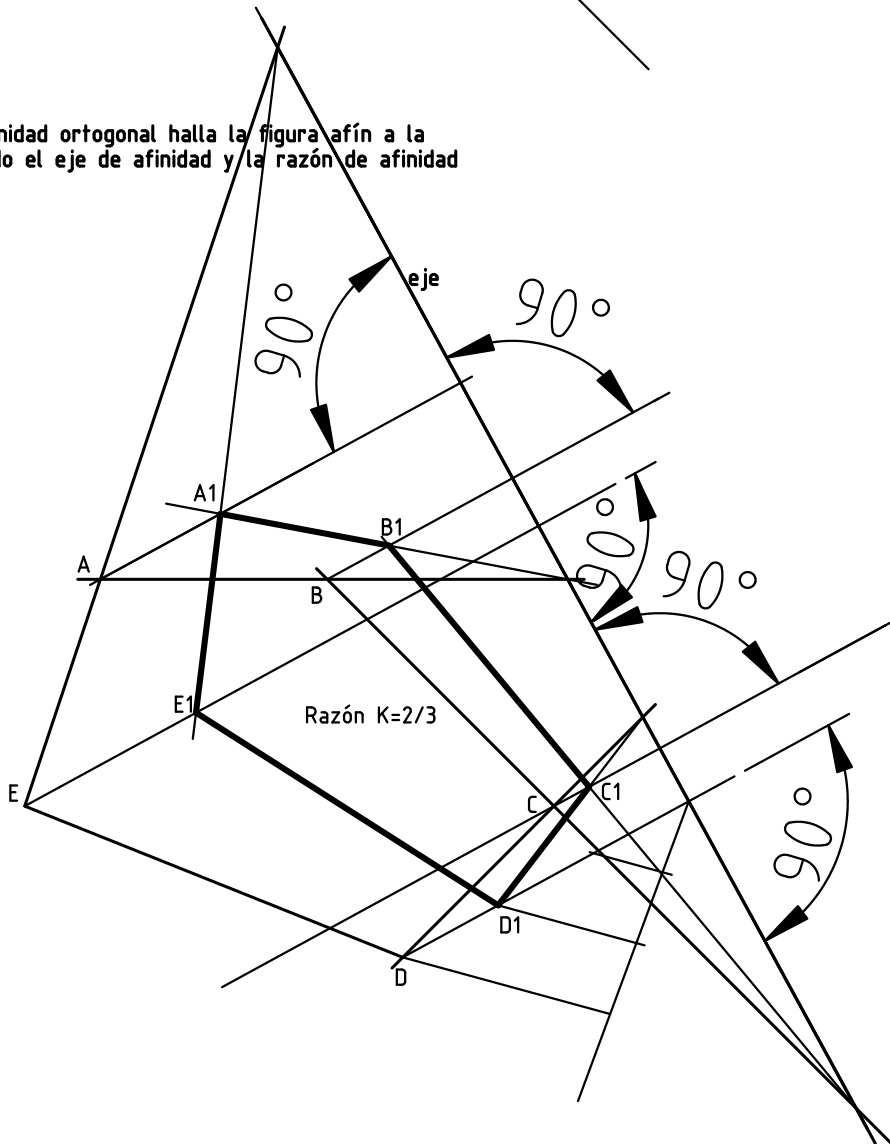

Fecha

Nombre

Curso 2º Bach

Título Homología Afinidad 5

VERO
SEBASTIÀ

8. Halla la figura afín a la dada sabiendo que la razón de afinidad es de $-2/3$ y d la dirección de afinidad.

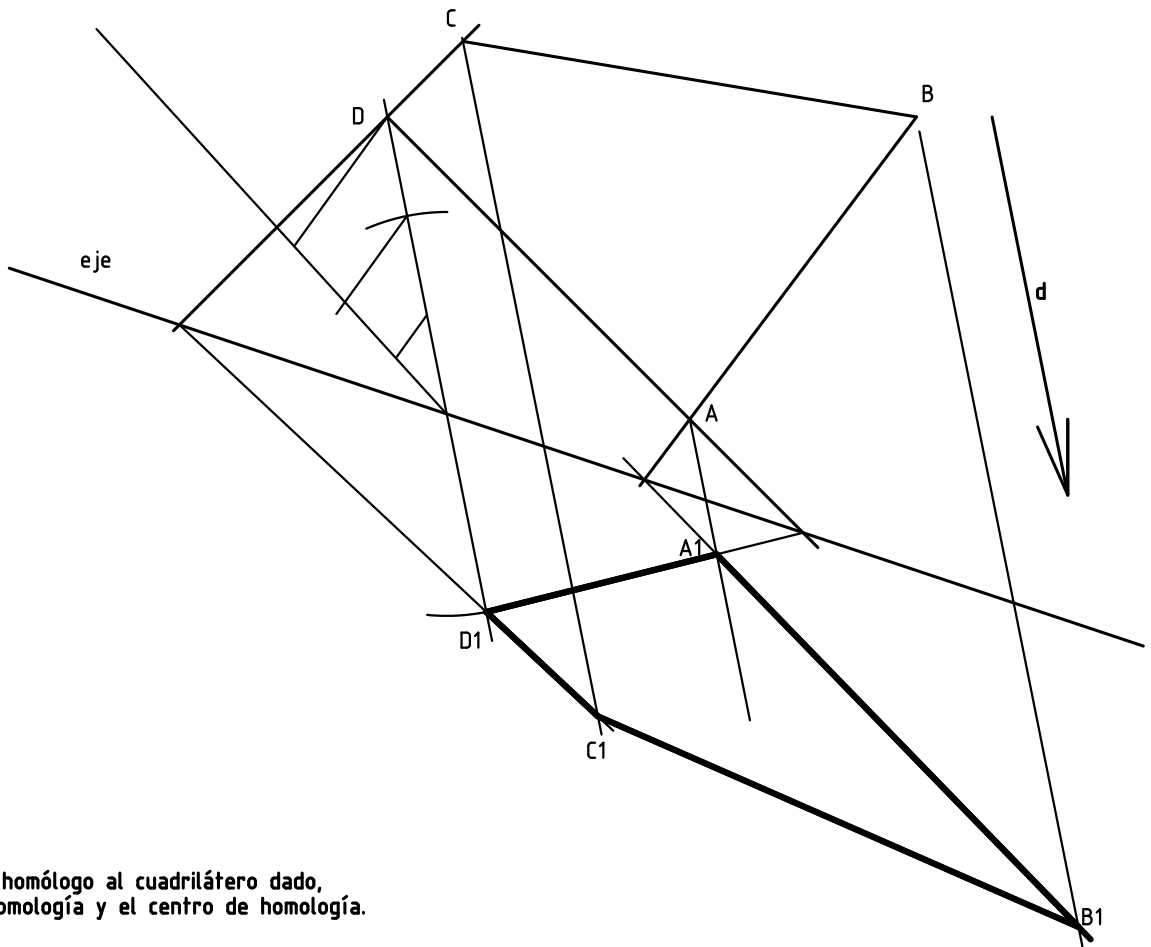

9. Halla el cuadrado homólogo al cuadrilátero dado, conocido el eje de homología y el centro de homología.

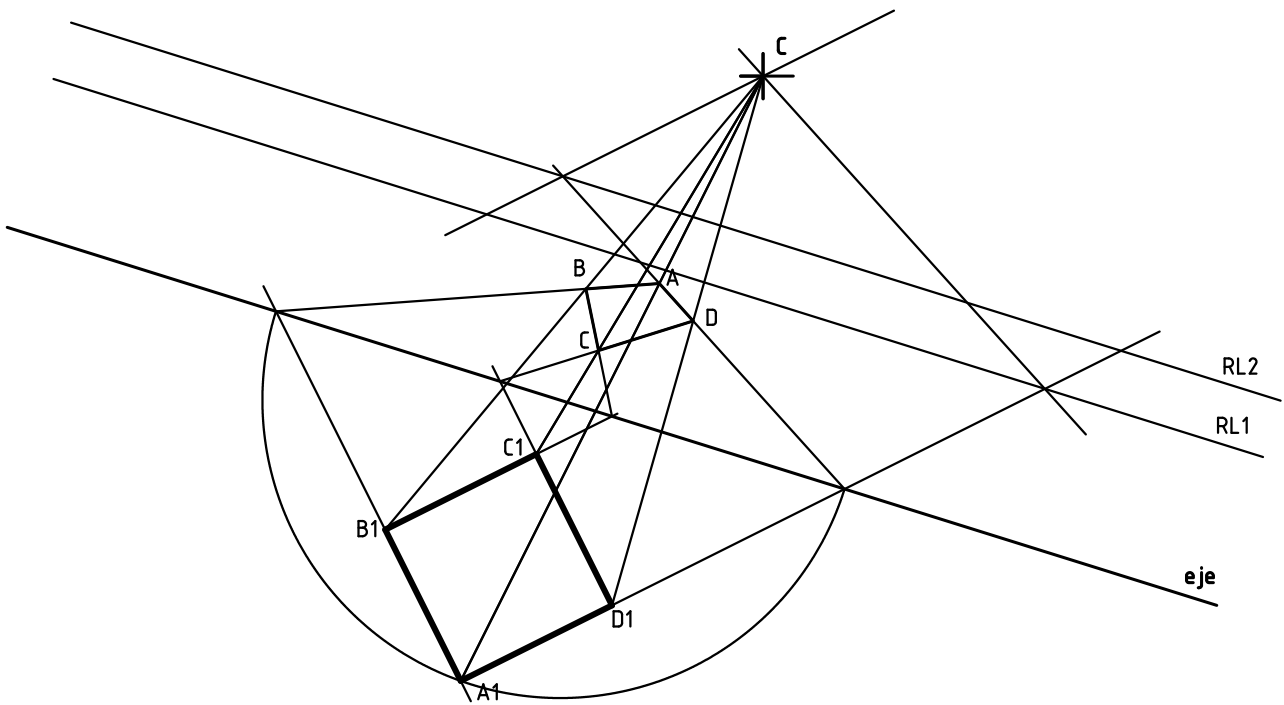

Fecha	Nombre	VERO SEBASTIÀ
Curso 2º Bach	Título Homología Afinidad 6	

10. Halla la elipse afín a la circunferencia de radio 20mm y centro O, conocido el eje de afinidad, la razón $K = -3/5$ y la dirección de afinidad.

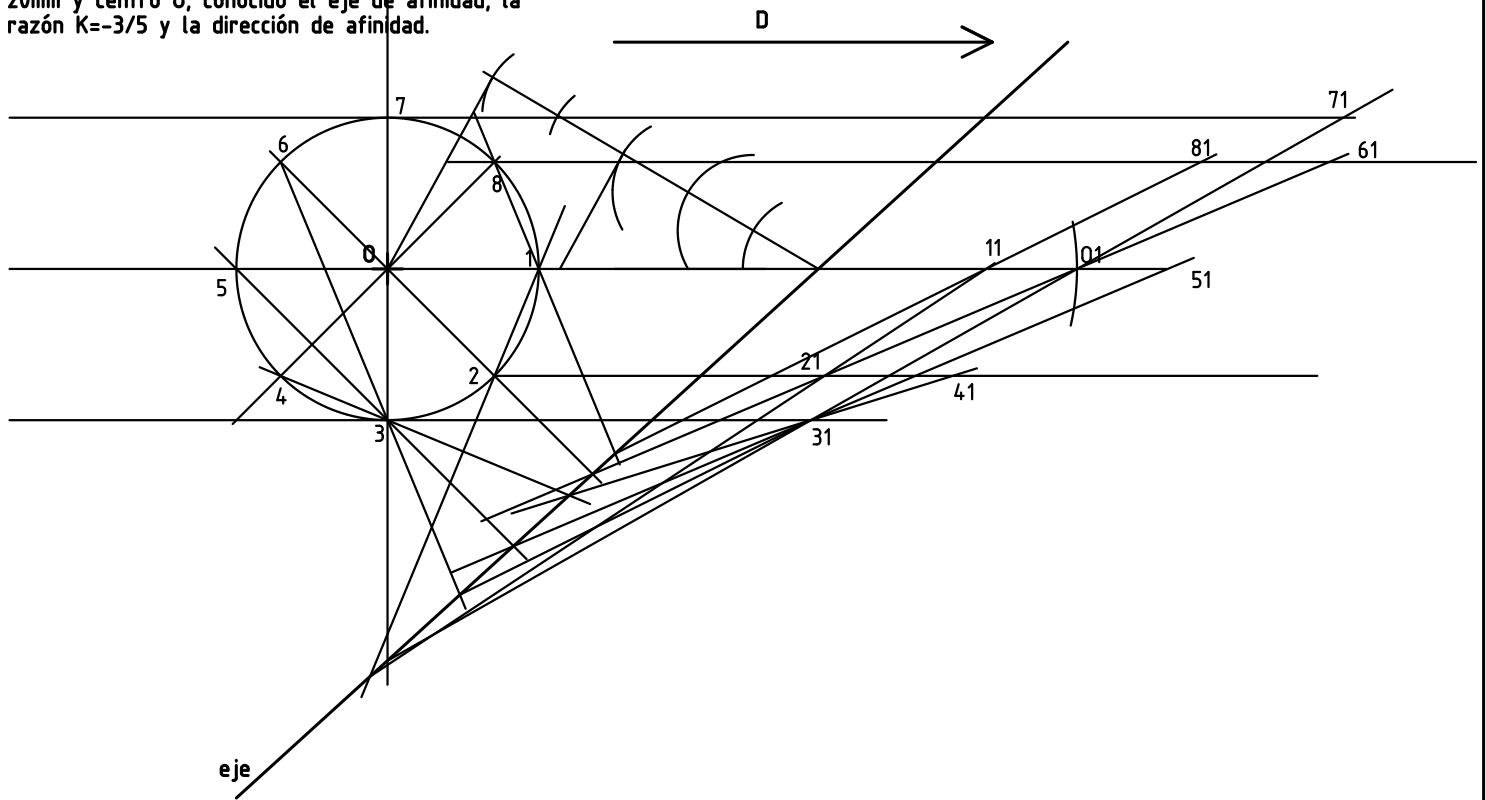

11. En una afinidad ortogonal de eje dado y razón $K = -3/4$, dibujar la figura afín al hexágono regular dado.

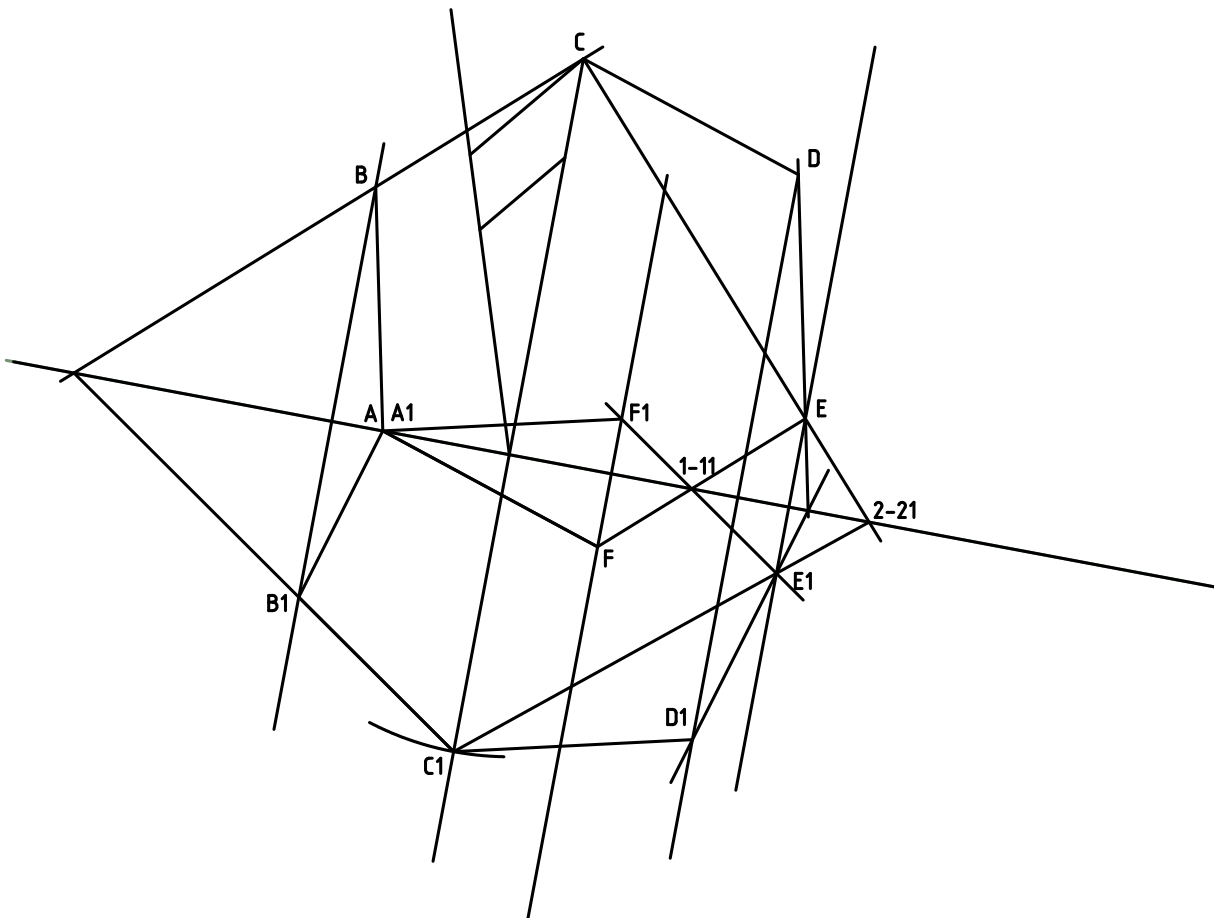

Fecha

Nombre

Curso 2º Bach

Título Homología Afinidad 7

VERO
SEBASTIÀ

12. Dibujar la figura homológica del pentágono ABCDE siendo la recta e el eje de homología, el punto O el centro de homología y A1 el homólogo del vértice A.

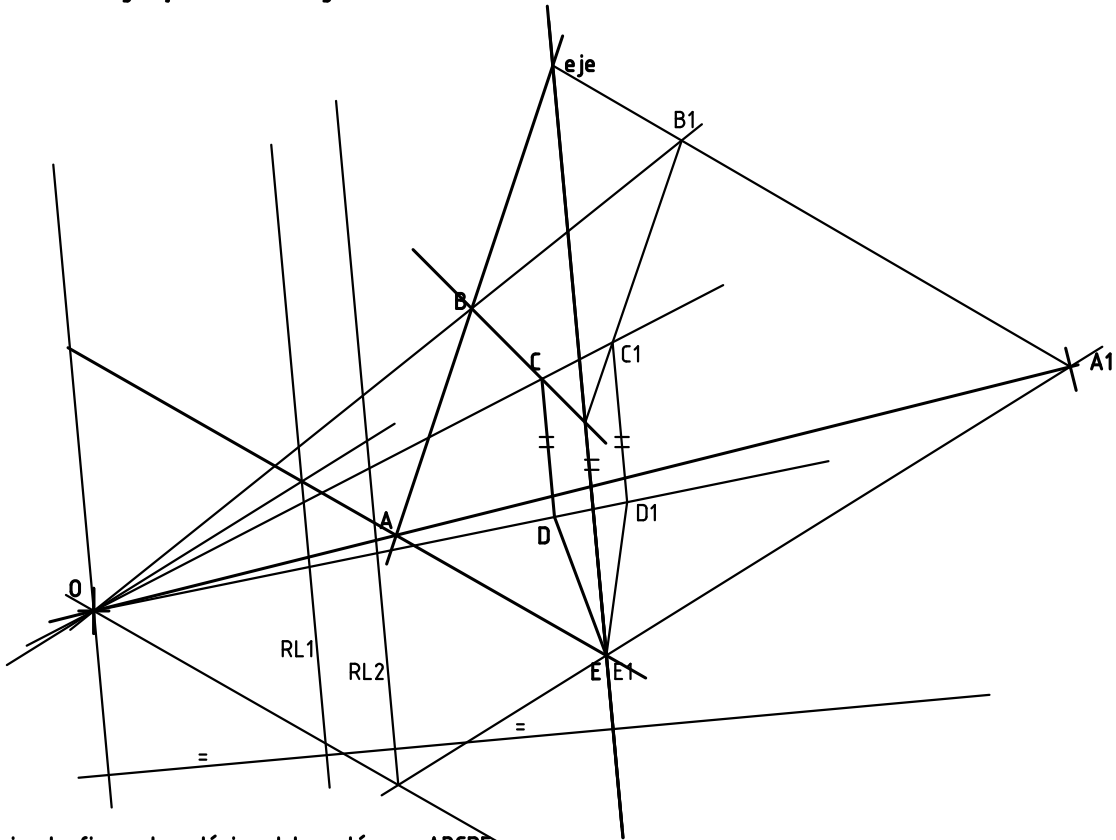

13. Dibujar la figura homológica del pentágono ABCDE siendo e el eje de homología, el punto O su centro y RL la recta límite de la figura que se busca.

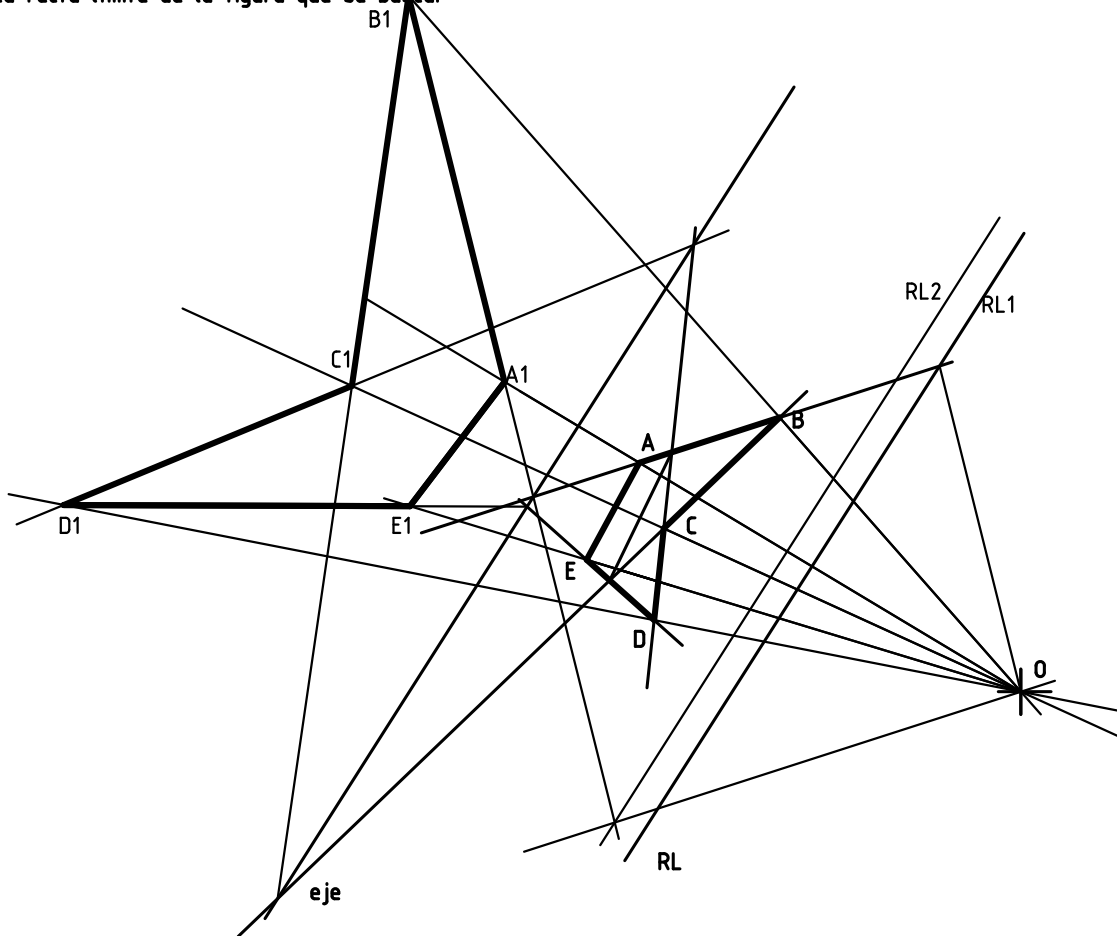

Fecha

Nombre

Curso 2º Bach

Título Homología Afinidad 8

VERO
SEBASTIÀ

14. Dibujar la figura homológica del pentágono ABCDE siendo d la dirección del eje de homología y los puntos A_1 y B_1 los homólogos de los vértices A y B respectivamente.

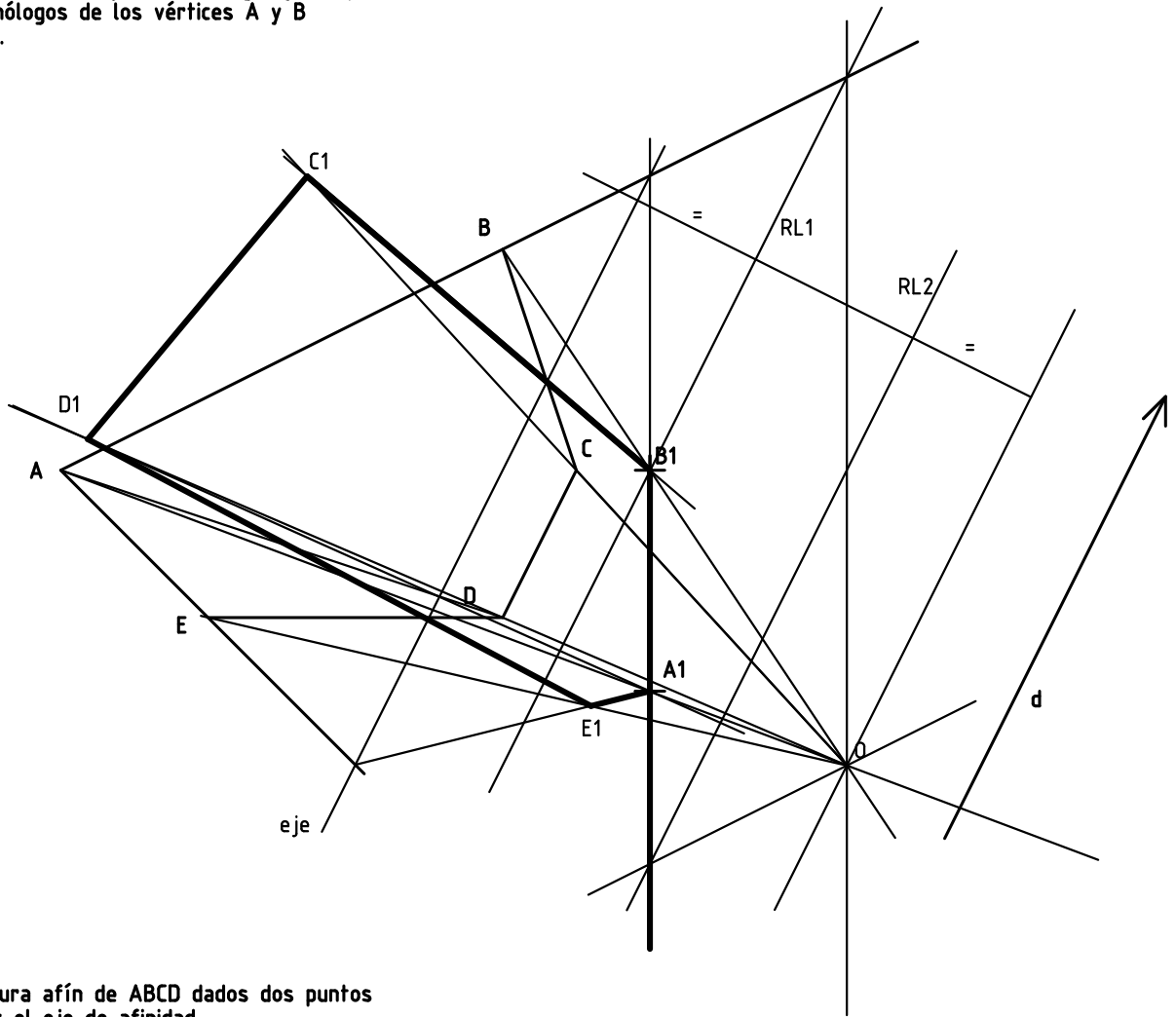

15. Dibujar la figura afín de ABCD dados dos puntos afines A y A_1 y el eje de afinidad.

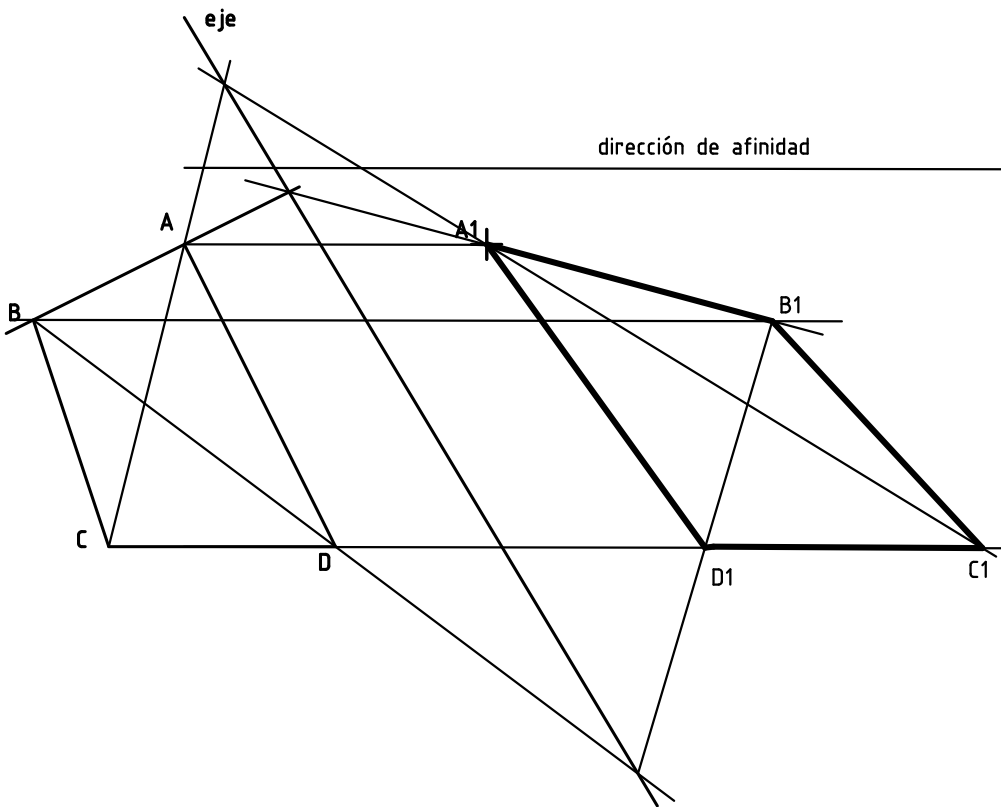

Fecha	Nombre	VERO SEBASTIÀ
Curso 2º Bach	Título Homologia Afinidad 9	

16. Construye la figura homóloga del cuadrado ABCD dados el eje e, la recta límite RL y el punto homólogo A1.

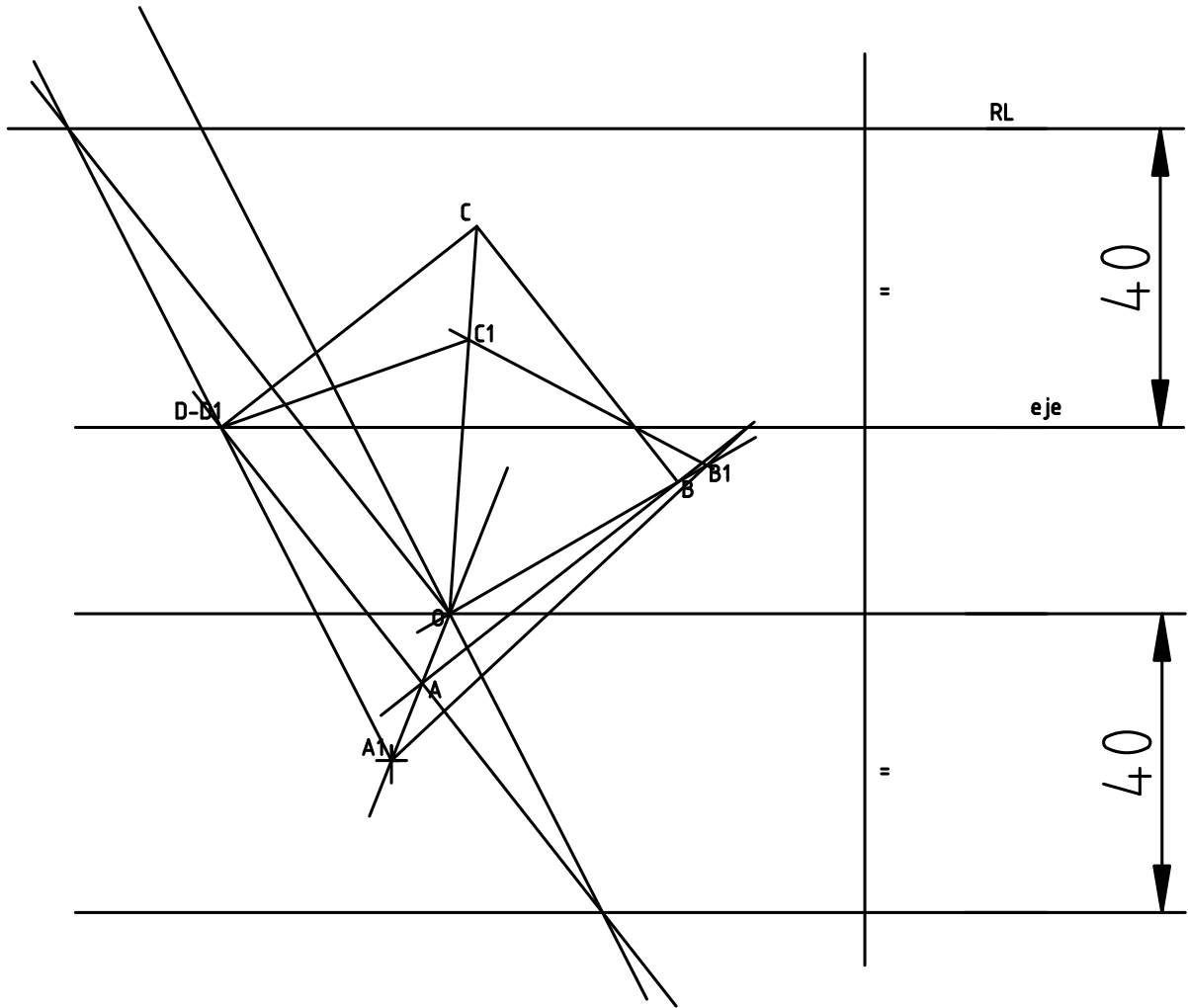

17. Sea la afinidad definida por su eje y los puntos afines A y A1. Construye la figura afín al cuadrilátero ABCD.

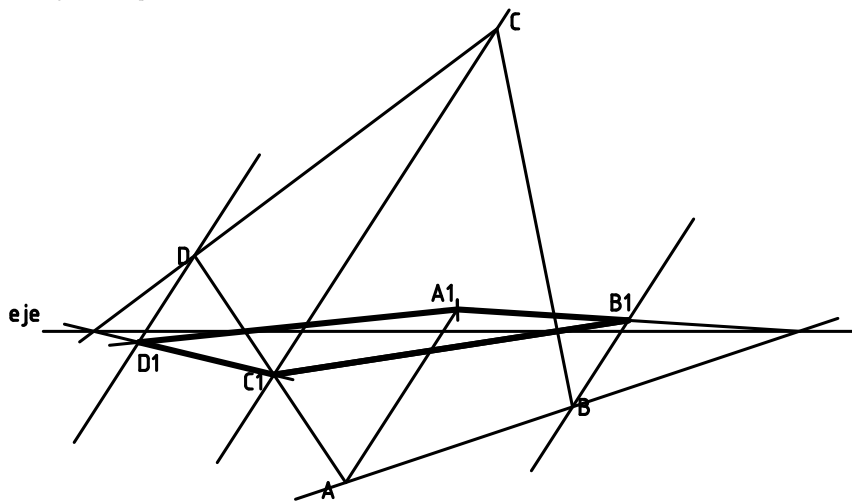

Fecha	Nombre	VERO SEBASTIÀ
Curso 2º Bach	Título Homología Afinidad 10	

